

3G-SDI to HDMI ミニコンバーター
MINI_SC1112
取扱説明書

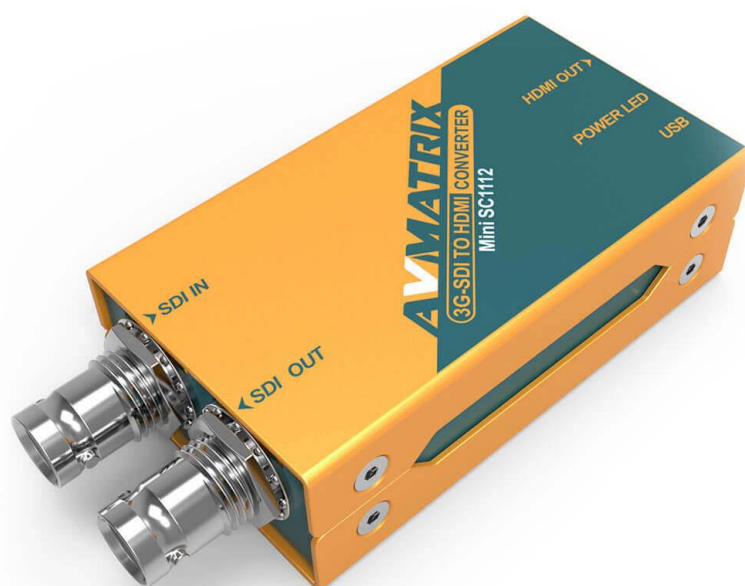

安全にお使いいただく為に

この度は、MINI_SC1112 をお買い上げ頂き、誠にありがとうございます。

この取扱説明書は、本製品の使い方と使用上の注意事項について記載しています。

安全上のご注意 必ずお守りください

■ご使用になる人や他の人への危害、財産への損害を未然に防ぐため、必ずお守りいただくことを説明しています。

誤った取扱いをした場合に生じる危険とその程度を、次の区分で説明しています。



警告

誤った取扱いをしたときに、死亡や重傷に結びつく可能性のあるもの。



注意

誤った取扱いをしたときに軽傷または建物・財産などの損害に結びつくもの。

また、本取扱説明書内に使われている記号の意味は下記のとおりです。



操作の注意とヒント



電源プラグを抜く

本製品をご利用になる前に必ず本書をお読みになり、内容をご確認のうえにご利用ください。

警告

- 本取扱説明書で記載されている以外の使い方をしないでください。本取扱説明書の指示に従わずに起きた、いかなる事故・損害に対して、弊社は一切責任を負いません。
- 機器内部に燃えやすいものや、金属などを入れしないでください。また、水などをかけないでください。
感電や火災の恐れがあります。上記の状態になった場合はすぐにご使用を中止し、販売店または弊社カスタマーサービスにご連絡ください。
- 本製品および、使用するケーブル類を他の高温部(暖房機器など)に近づけないでください。変形したり、保護部が溶けたりし、感電や火災の恐れがあります。
- 本製品の分解、改造は絶対に行わないでください。機器の故障や感電、火災などの恐れがあります。使用中に本体から煙が出たり、異臭・異音等が発生したりする場合は、すぐに使用を中止して AC アダプターおよびご使用のすべてのケーブルを抜き、販売店または弊社までご連絡ください。
- AC アダプターを抜き挿しする場合は、必ず挿入部を持って抜いてください。コードを引っ張って抜いたりすると、ケーブルの断線、動作不具合、感電や火災の恐れがあります。
- 濡れた手で、本製品およびケーブル類を触らないでください。感電や故障の恐れがあります。
- お手入れの際は、接続ケーブルをすべて抜いてから行ってください。また、科学雑巾、ベンジンやシンナーなどの有機溶剤は使用しないでください。水洗いは絶対に行わないでください。変色や変形、故障の原因になります。
汚れがひどい時は、薄めた中性洗剤を柔らかい布に付けてよく絞ってからふき、その後乾いた布で水分を拭き取ってください。
- 本製品は安定した場所に設置してご使用ください。不安定な場所から落としたり、ぶつけたりするなどの衝撃を与えないでください。故障や破損の原因となります。
- 長時間ご使用にならない場合は、安全のため AC アダプター、ケーブル類を全て抜いて保管してください。火災や故障の恐れがあります。
- 本製品は直射日光にあたる場所や、冷暖房機器の近く、温度の高い所(結露しているところ)、ほこりや油、薬品、水などがかかる場所には設置しないでください。

注意

- 本製品を密閉された場所、屋外での使用や、長時間の連続使用は避けてください。
- 付属の USB ケーブルは専用品です。他社製品はご使用になれません。
- 長時間ご使用にならない場合は安全の為、ACアダプター、ケーブル類を全て抜いて保管してください。
- 本機に接続するケーブルには抵抗入りケーブルを使用しないでください。
- 本製品を譲渡された場合、または中古品に関するサポートは致しかねます。
- 外部的な要因(破損や水没、漏電、過電流など)や、天災などによる故障破損は、サポート対象外です。
- 本製品を廃棄するときは、地方自治体の条例に従ってください。内容については、各地方自治体へお問い合わせください。
- 電源を入れたまま、ケーブルの抜き差しを行わないでください。損傷の原因になり、この原因による故障はサポート対象外となります。
- 本製品を分解されますと保証の対象外となりますのでご注意ください。

※商品のデザイン、仕様、外観、価格は予告なく変更する場合がありますのでご了承ください。

目次

□製品概要	6
□同封物の確認(本体・付属品)	6
□本体各部名称	7
□基本操作	8
□対応映像・音声フォーマット一覧	10
□専用マウントブラケットの取付方法	11
□外形寸法	12
□ブロックダイヤグラム	12
□製品仕様	13
□サポート専用ダイヤル	14
□FAQ	15
□問い合わせ票	16

□製品概要

MINI_SC1112 は、3G/HD/SD-SDI フォーマットに対応した SDI 入力端子を搭載し、最大 1080p60 までの入力された SDI 信号を HDMI 信号へ変換するミニコンバーターです。SDI 入力は Level A/B 両方のマッピング方式に対応。SDI 入力端子から入力された信号は内部チップ処理によりイコライズされます。これにより減衰した信号を受信した場合でも正しく変換を行うことが可能です。また、SDI LOOP 出力端子も備える為、SDI 信号パススルーでのデージーチェーンが可能となります。最適化された内部基板設計により最大 2W の低消費電力を実現すると同時に、24 時間連続稼働にも耐えられる設計となっており、まさに放送品質のコンバーターとして安心してご利用いただけます。

□同封物の確認(本体・付属品)

※同封物は必ずご確認ください。

品名	数量	内容物イメージ
本体	1 台	
USB 給電ケーブル(A-micro) ※AC アダプターは付属していません。	1 本	
専用マウントブラケット	1 個	
使用上の注意・保証書	1 部	

□本体各部名称

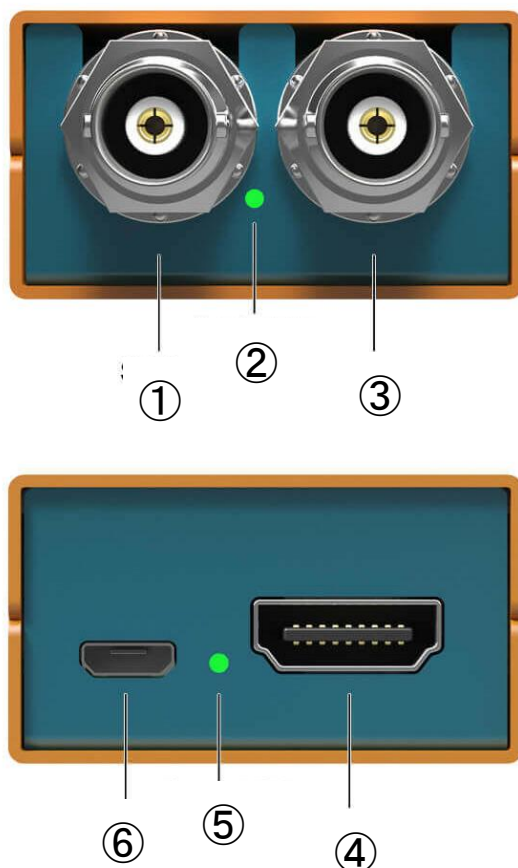

番号	名称	説明
①	SDI 入力端子	3G/HD/SD-SDI 入力端子です。
②	ステータスランプ	SDI 入力信号の状態を示すステータスランプです。 緑色: 信号が入力されています。 無灯: 信号が入力されていません。
③	SDI LOOP 出力端子	SDI 入力端子の LOOP (パススルー) 出力端子です。
④	HDMI 出力端子	HDMI 出力端子です。HDCP は非対応です。
⑤	電源ランプ	電源入力の状態を示す電源ランプです。 緑色: 電源が入力されています。 無灯: 電源が入力されていません。
⑥	USB 電源入力端子	Micro USB 電源入力端子です。付属の USB 給電ケーブル (A-micro) を接続してください。

□基本操作

電源/映像信号を接続する

注意：本機に他の映像入出力機器を正しく接続したら、必ず次の手順で電源接続をしてください。誤った手順で操作すると、誤作動や故障の原因になる場合があります。



本機の電源は必ず最後に通電してください。

本製品には AC アダプターは付属していません。

別途ご用意いただくもの

給電可能な USB タイプ A(メス)機器: 5V/500mA 以上

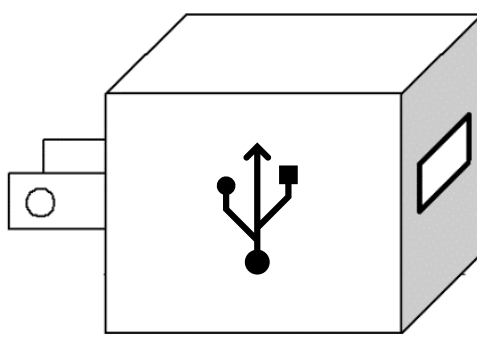
例:

 <p>USB タイプ A(メス) AC アダプター</p>	 <p>USB タイプ A(メス) 搭載ラップトップ PC</p>
---	---

電源接続手順

起動前

1. 本機と接続するすべての機器の電源がオフになっていることを確認してください。
2. 全ての機器との接続完了後、各機器の電源をオンにしてください。

本機の電源を接続する

1. 本機の micro USB 端子に付属 USB 給電ケーブル(A-micro)のタイプ micro 側を接続してください。
2. USB 給電ケーブル(A-micro)のタイプ A 側を給電可能な USB タイプ A(5V/500mA 以上)機器に接続してください。

※注意:本機の micro USB 端子は仕様上、奥行きが浅くなっています。一番奥にさした状態でも端子の金属部分が 3mm 程度露出しますが正常な状態です。無理に押し込もうとすると機器が破損する恐れがあります。

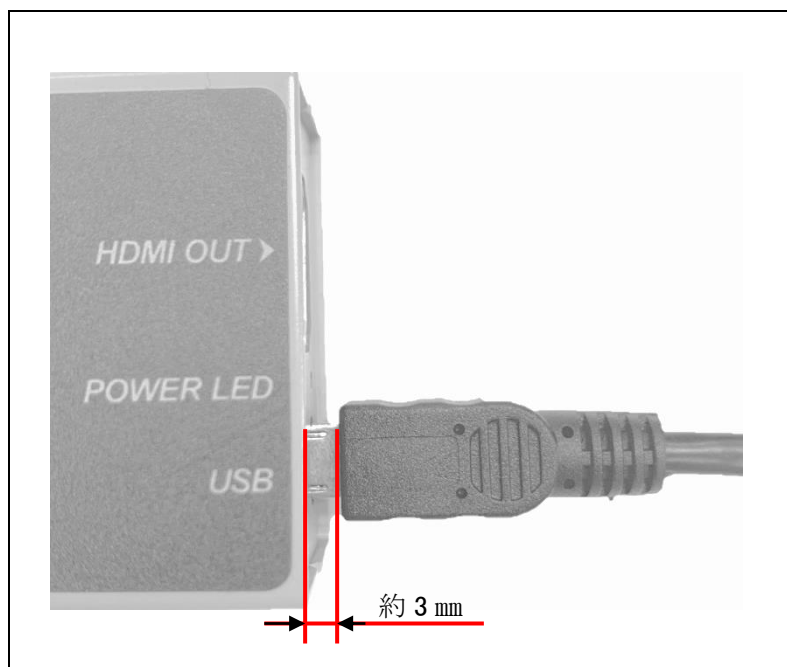

正常な状態: 端子の金属部分が 3mm 程露出している

接続の目安: カチッとハマるまで挿し込み、それ以上は押し込まないでください。

□対応映像フォーマット一覧

対応映像入力フォーマット

入力端子	フォーマット	解像度	周波数(Hz)
SDI	3G (Level A/B)	1080p	60 / 59.94 / 50
	HD	1080p	30 / 29.97 / 25 / 24 / 23.98
		1080psF	30 / 29.97 / 25 / 24 / 23.98
		1080i	60 / 59.94 / 50
		720p	60 / 59.94 / 50 / 30 / 29.97 / 25
	SD	625i (567)	50
		525i (480)	59.94

※SDI: YUV 4:2:2 、TV フォーマットのみ

※SMPTE 準拠規格: SMPTE 292M / SMPTE 259M / SMPTE 424M

対応映像出力フォーマット

出力端子	解像度	周波数(Hz)
HDMI	1080p	60 / 59.94 / 50 / 30 / 29.97 / 25 / 24 / 23.98
	1080i	60 / 59.94 / 50
	720p	60 / 59.94 / 50 / 30 / 29.97 / 25
	576i	50
	480i	59.94

※SDI LOOP 出力はパススルーのみです。入力された信号がそのままのフォーマットで出力されます。例: 入力 1080p60 Level B → SDI LOOP 出力 1080p60 Level B

□専用マウントブラケットの取付方法

付属の専用マウントブラケットを下図の位置に合わせ、ネジをしっかりと奥まで締めてください。緩む場合はプラスドライバーを使ってしっかりと締めてください。取り外す場合はその逆の手順で取り外してください。

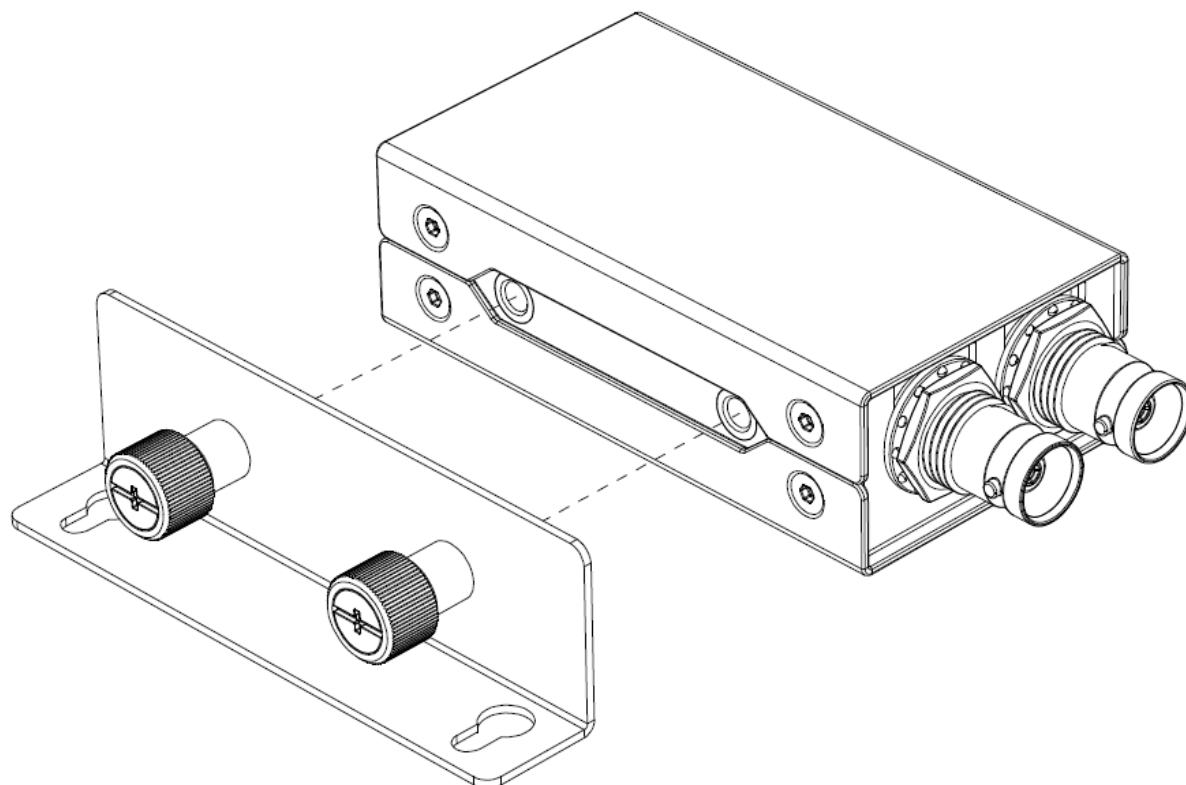

外形寸法

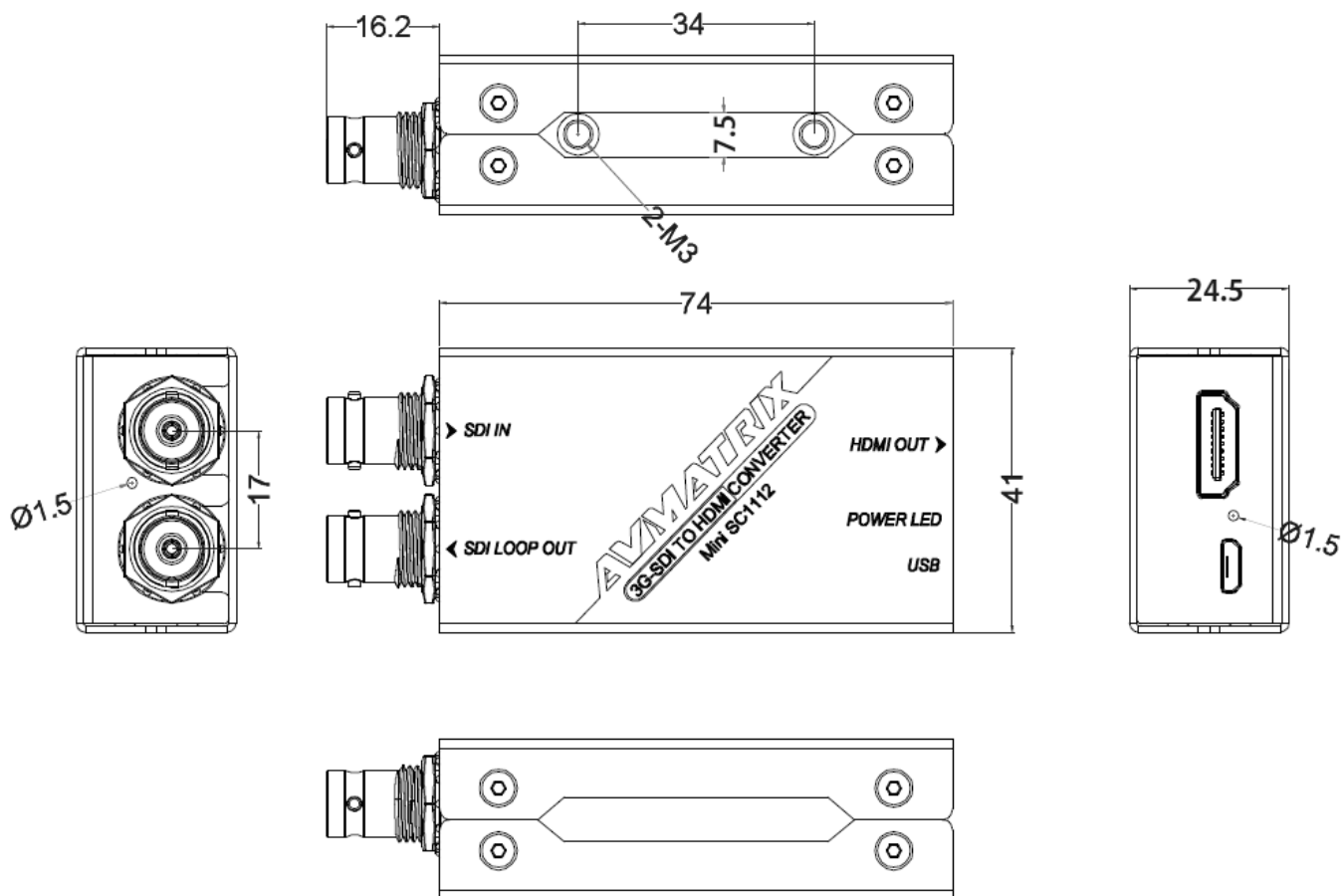

ブロックダイアグラム

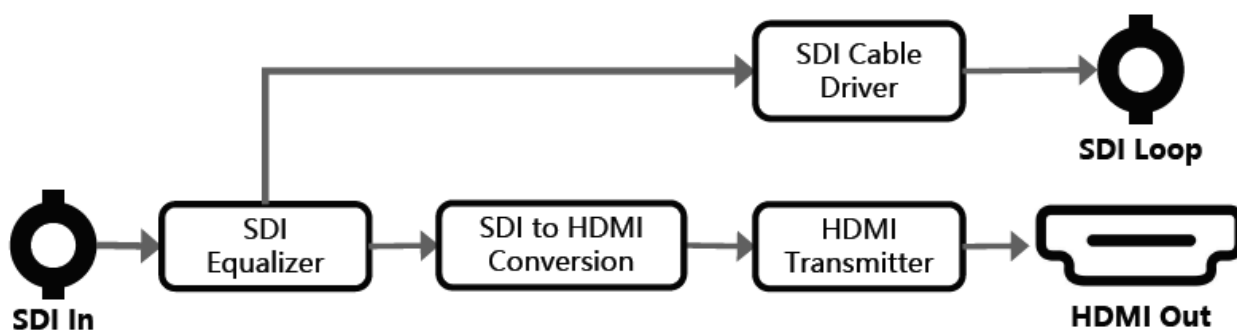

□製品仕様

MINI_SC1112		
入力端子	SDI	3G/HD/SD-SDI x 1
	HDMI	-
出力端子	SDI	3G/HD/SD-SDI LOOP x 1
	HDMI	HDMI タイプ A x 1 ※1
SDI 対応信号	フォーマット	3G フォーマット 1080p 60/59.94/50 HD フォーマット 1080p 30/29.97/25/24/23.98 1080PsF 30/29.97/25/24/23.98 1080i 60/59.94/50 720p 60/59.94/50/30/29.97/25 SD フォーマット 625i 50 525i 59.94
	マッピング	Level A/B
	カラースペース	YUV 4:2:2
	SDI 準拠規格	SMPTE 292M / 259M / 424M
HDMI 対応信号	フォーマット	1080p 60/59.94/50/30/29.97/25/24/23.98 1080i 60/59.94/50 720p 60/59.94/50/30/29.97/25 576i 50 480i 59.94
	カラースペース	YUV 4:2:2
本体サイズ	寸法(LWD)	74 x 41 x 24.5mm
	重量	約 168g
	動作温度	-20～60℃
	保存温度	-30～70℃
	動作/保存湿度	0～90% ※結露なきこと
電源	入力電圧	DC 5V/400mA
	消費電力	最大 2W
付属品	USB 給電ケーブル(A-micro) x 1/ 専用マウントブラケット x 1 / 保証書	
認証	FCC / CE / RoHS	
保証期間	ご購入から 3 年間	

※1 HDCP は非対応です。

□サポート専用ダイヤル

- ・サポート専用ダイヤルにお電話される前に・・・
まずは 15 ページの FAQ をご確認ください。

それでも治らない場合：

TEL: 03-5206-3338

受付時間：月～金 9:00～17:00 ※祝祭日、年末年始を除く

お問合せの際は以下内容をご確認下さい。

- ・FAQ
- ・製品の型番
- ・ご質問内容(症状)

※可能な限りお電話しながら操作可能な状態でご連絡下さい。

本製品は日本国内での対応となります。国外での使用に関して発生した不具合
に関してはいかなる責任も負いかねます。

また日本国外からの問い合わせ、技術サポートは行っておりません。

□FAQ

症状	確認	対策
電源がつかない	5V/500mA 以上の給電が可能な USB タイプ A(メス)機器と接続されていますか。	給電できない機器や電流が足りない機器と接続すると動作しません。他の給電可能な USB タイプ A 機器をご用意ください。
	USB 給電ケーブル(A-micro)と本機は正しく接続されていますか。	本体と USB 給電ケーブル(A-micro)をしっかりと接続してください。(カチッとハマる位置が目安です。それ以上は押し込まないでください。)
	各 USB 機器や、コンセントはしっかりと奥まで接続されていますか。	各 USB 機器、およびコンセントをしっかりと奥まで接続してください。
	電源ランプは緑色に点灯していますか。	ランプが無灯の場合、本機に電源が入力できていないことを示します。上記の対策を試してもランプが無灯の場合はサポートまでご連絡ください。
映像が入力されない	本機の対応するフォーマットで映像を入力していますか。	入力映像のフォーマットと本機の対応するフォーマット(P10)が一致しているか確認してください。
または	ケーブルの長さや仕様は信号の規格に沿っていますか。	SDIやHDMIは規格により、各フォーマットでのケーブル長や仕様が定められています。仕様に沿ったケーブルかどうか確認してください。
映像が出力されない	SDI、または HDMI ケーブルは正しく接続されていますか。	各映像ケーブルを差し直してください。
	ステータスランプは緑色に点灯していますか。	ランプが無灯の場合、本機に信号が入力できていないことを示します。上記の対策を試してもランプが無灯の場合はサポートまでご連絡ください。

お問い合わせ内容：

(なるべく詳しくお書き下さい)

接続機器の使用環境(メーカー、型番など)

回答：

担当：